



## Bezpečnostné pokyny

---

Pred použitím výrobku si pozorne prečítajte túto príručku a uschovajte ju pre budúcu potrebu.

Tento výrobok je určený na upratovanie podláh iba v domácom prostredí. Nepoužívajte ho vonku, na iných povrchoch ako podlahách alebo v komerčných či priemyselných priestoroch.

### Obmedzenie použitia

- Toto zariadenie môžu používať deti od veku 8 rokov a osoby so zníženými fyzickými, zmyslovými alebo mentálnymi schopnosťami alebo nedostatkom skúseností a vedomostí, iba ak je im poskytnutý dohľad a vedenie týkajúce sa bezpečného použitia zariadenia a pochopenia prípadných rizík. Deti by sa nemali so zariadením hrať. Čistenie a používateľskú údržbu by nemali vykonávať deti bez dohľadu.
- Toto zariadenie obsahuje batérie, ktoré môžu vymieňať iba skúsené osoby.
- Udržujte čistiacu kefu mimo dosahu detí.
- Udržujte vlasy, voľné oblečenie, prsty a všetky telesné časti mimo dosahu pohyblivých častí a otvorov.
- Nepoužívajte robotický vysávač na čistenie akýchkoľvek horiacich materiálov.
- Pred čistením a vykonávaním údržby skontrolujte, že robotický vysávač je vypnutý

a napájací adaptér je odpojený.

- Tento robotický vysávač je určený iba na čistenie podláh v domácom prostredí. Nepoužívajte ho vo vonkajšom prostredí, ako je balkón, alebo na povrchu, ktorý nie je podlahou, ako je sedacia súprava, prípadne v komerčných či priemyselných priestoroch.
- Nepoužívajte robotický vysávač v oblastiach vyvýšených nad úrovňou terénu, ako sú lofty, otvorené balkóny alebo povrchy nábytku, pokiaľ nie je na mieste ochranná bariéra.
- Nepoužívajte robotický vysávač pri teplote okolia vyššej ako 35 °C alebo nižšej ako 0 °C alebo na podlahe s kvapalnými či lepkavými látkami.
- Pred použitím robotického vysávača odstráňte z podlahy všetky káble, aby nedošlo k ich zachyteniu počas upratovania.
- Odstráňte z podlahy všetky krehké alebo voľne ležiace predmety, ako sú vázy alebo plastové vrecká, aby robotickému vysávaču nebránili v pohybe alebo aby do nich nevrazil a nepoškodil ich.
- Či už robotický vysávač stojí, alebo je v pohybe, neusadzujte naň deti, domáce zvieratá ani naň neumiestňujte žiadne predmety.
- Nepoužívajte na koberec funkciu mopu.
- Nenechajte robotický vysávač zbierať tvrdé alebo ostré objekty, ako je stavebný materiál, sklo alebo kince.

- Nevstrekujte do robotického vysávača žiadne kvapaliny. Pred opätovnou inštaláciou nádoby sa uistite, že je priehradka na prach 2 v 1 so stanicou na vodu dôkladne suchá.
- Neobracajte robotický vysávač hore nohami.
- Používajte tento výrobok iba v súlade s užívateľskou príručkou. Za akékoľvek straty či poškodenia spôsobené nevhodným použitím tohto výrobku zodpovedajú užívateľa.
- Podrobnú elektronickú príručku nájdete na stránke [www.mi.com/global/service/userguide](http://www.mi.com/global/service/userguide)

## Batérie a nabíjanie

- VAROVANIE: Nepoužívajte batérie ani nabíjacie dokovacie stanice od iných výrobcov.
- VAROVANIE: Používajte iba napájaciu jednotku dodanú s týmto spotrebičom.
- VAROVANIE: Na účely dobíjania batérie používajte iba odpojiteľnú napájaciu jednotku dodávanú so zariadením.
- Používajte pouze nabíjací jednotku <BLJ15W200060P-VA >.
- Nepokúšajte sa sami rozoberať, opravovať alebo upravovať batériu alebo nabíjajúcu dokovaciu stanicu.
- Pokiaľ batéria tečie, odpojte robotický vysávač okamžite zo siete. Pokiaľ prídete

do styku s akoukoľvek látkou, ktorá môže z batérie vytečť, umyte si postihnuté miesto veľkým množstvom vody a okamžite vyhľadajte lekársku pomoc.

- Nevystavujte spotrebič ani batériu nadmerným teplotám.
- Dávajte pozor na riziko skratovania svoriek spotrebiča alebo batérie kovovými predmetmi.
- Neumiestňujte nabíjaciu dokovaciu stanicu blízko zdroja tepla.
- Nepoužívajte na čistenie nabíjacích kontaktov dokovacej stanice mokrú utierku alebo mokré ruky.
- Pokiaľ sa robotický vysávač nebude dlhšiu dobu nepoužívať, plne ho nabite a potom ho vypnite a uložte na suchom a chladnom mieste. Aby nedošlo k poškodeniu batérie nadmerným vybitím, dobite robotický vysávač aspoň raz za tri mesiace.
- Súprava batérií Li-Ion obsahuje látky, ktoré sú pre životné prostredie nebezpečné. Pred vyhodením robotického vysávača najskôr prosím vyberte sadu batérií, a potom ho zlikvidujte alebo recyklujte v súlade s miestnymi zákonmi a predpismi krajiny alebo regiónu, kde sa používa.
- Pred zošrotovaním batérie je nutné ju zo spotrebiča vybrať.
- Pri vybratí batérie musí byť zariadenie odpojené od zdroja napájania.
- Batériu je potrebné bezpečne zlikvidovať.
- Keď vyberáte batérie z výrobku, je lepšie, ak sú vybité. Skontrolujte tiež, že je výrobok

odpojený od napájania.

- 1). Odinštalujte skrutku na spodnej časti a potom odstráňte kryt.
- 2). Odpojte konektor batérií a batérie vyberte. Nepoškodzuje obal batérií, aby nedošlo k úrazu.
- 3). Odovzdajte batérie v špecializovanej recyklačnej organizácii.

# Prehľad o výrobku

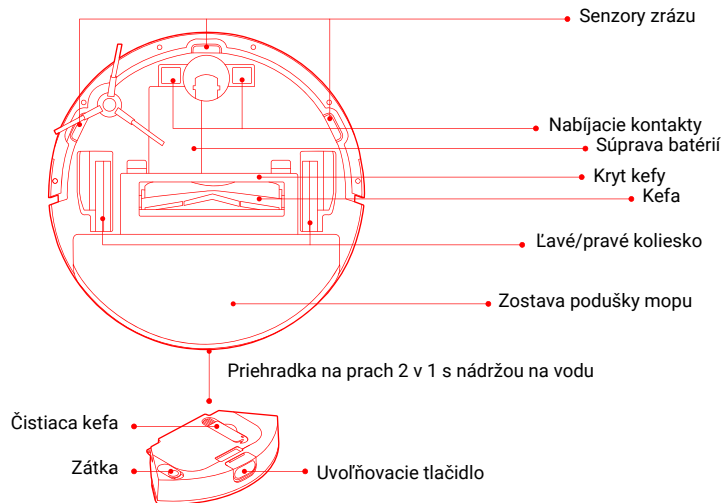
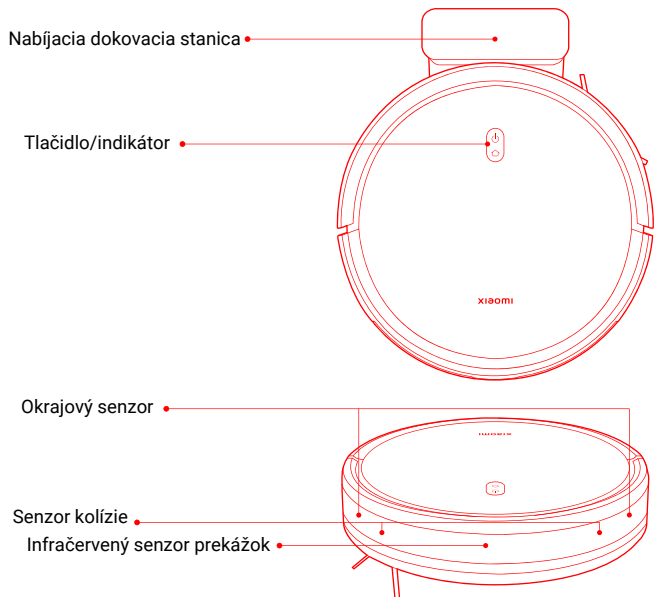

- Stlačením a podržaním na tri sekundy ho zapnete alebo vypnete
- Stlačením zahájite alebo pozastavíte upratovanie
- Stlačením sa vrátite k nabíjaniu alebo zastavíte dokovanie

## Popisy stavov indikátorov

Biely	Zapnuté / Bežná funkcia / Nabíjanie dokončené / Pohotovostný režim
pulzujúca bielo	Nabíjanie (úroveň $\geq 20\%$ ) / Zapínanie
Blikajúce bielo	Návrat k nabíjaniu / Aktualizácia firmvéru / Pripájanie k sieti
Vypnuté	Vypnuté / V režime spánku
Žltý	Sieť Wi-Fi odpojená
Blikajúce žltó	Resetovanie pripojenia Wi-Fi / Chyba
Pulzujúca žltó	Nabíjanie (úroveň batérie $\leq 20\%$ )

# Pred prvým použitím

## Demontáž a inštalácia

- Odstráňte ochranné pásky z oboch strán robotického vysávača.
- Vyberte bočnú kefu a nainštalujte ju na miesto podľa obrázku. Bočná kefa je správne nasadená, keď uslyšíte "cvaknutie".

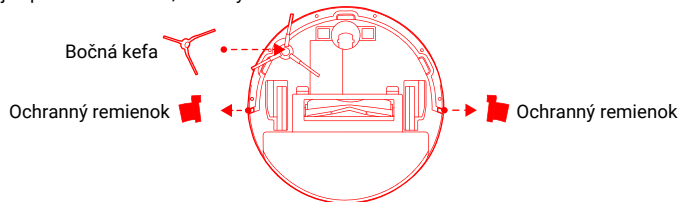

## Nabíjanie

Zlúpnite ochrannú fóliu z nabíjacej dokovacej stanice. Umiestnite nabíjaciu dokovaciu stanicu k stene a pripojte ju k napájaniu. Potom umiestnite vysávač do nabíjacej dokovacej stanice a nabíjajte ho.

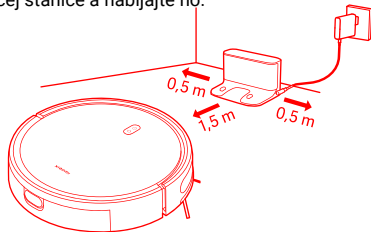

### UPOZORNENIE

- Neumiestňujte nabíjaciu dokovaciu stanicu do oblasti s priamym slnečným svetlom.
- Dbajte na to, aby sa žiadne predmety nenachádzali vo vzdialenosti menšej ako 0,5 m o ľavej a pravej strane a vo vzdialenosti menšej ako 1,5 m pred nabíjacou dokovacou stanicou.
- Pred prvým použitím sa odporúča robotický vysávač úplne nabiť, aby sa zachoval optimálny výkon batérie a maximalizovala sa jej životnosť.
- Keď je robotický vysávač v nabíjacej dokovacej stanici, automaticky sa zapne a počas nabíjania ho nie je možné vypnúť.

# Pripojenie k aplikácii Mi Home / Xiaomi Home

Tento výrobok pracuje s aplikáciou Mi Home / Xiaomi Home\*. Používajte aplikáciu Mi Home / Xiaomi Home na riadenie vášho zariadenia a na interakciu s ďalšími inteligentnými domácimi zariadeniami.

Nasnímaním kódu QR stiahnite a nainštalujte aplikáciu. Ak je aplikácia už nainštalovaná, budete presmerovaní na stránku nastavenia pripojenia. Alebo vyhľadajte v obchode s aplikáciami text "Mi Home / Xiaomi Home", aby ste ju mohli stiahnuť a nainštalovať.



5E71B7F5



Otvorte aplikáciu Mi Home / Xiaomi Home, kliknite vpravo hore na ikonu "+" a potom podľa pokynov pridajte svoje zariadenie.

\* V Európe sa aplikácia označuje ako Xiaomi Home (s výnimkou Ruska). Názov aplikácie zobrazený vo vašom zariadení by sa mal považovať za predvolený.



Poznámky:

- Verzia aplikácie môže byť aktualizovaná. Postupujte podľa pokynov pre aktuálnu verziu aplikácie.
- Pokiaľ QR kód robotického vysávača nejde naskenovať, môžete zariadenie pridať podľa jeho názvu.
- Pokiaľ pripájate robotický vysávač k aplikácii Mi Home / Xiaomi Home pomocou zariadenia so systémom iOS, postupujte podľa pokynov v aplikácii pre pripojenie k hotspotu robotického vysávača "xiaomi-vacuum-b112bk\_mitbxxxx".

## Zmena nastavenia Wi-Fi

Keď sa robotický vysávač zapína, stlačte a podržte tlačidlá  a  počas siedmich sekúnd. Wi-Fi je úspešne resetovaná, keď budete počuť hlasovú výzvu.

## Zmena nastavenia systému

Stlačte a podržte tlačidlo  na päť sekúnd, kým nebudete počuť "pípnutie" a potom znovu stlačte a podržte tlačidlo  na päť sekúnd, kým nebudete počuť hlasovú výzvu. Robotický vysávač sa potom reštartuje a nastavenia, ako je plánované čistenie a Wi-Fi, sa obnovia na predvolené nastavenia z výroby.



# Spôsob použitia

## Spustenie vysávania a vytierania

1. Stlačením a podržaním uvoľňovacieho tlačidla vyberte priehradku na prach 2 v 1 s nádržou na vodu. Vytiahnite zátku, naplňte nádrž čistou vodou a potom zátku znovu zasuňte. Nainštalujte priehradku na prach 2 v 1 s nádržou na vodu do robotického vysávača, až zapadne na miesto.

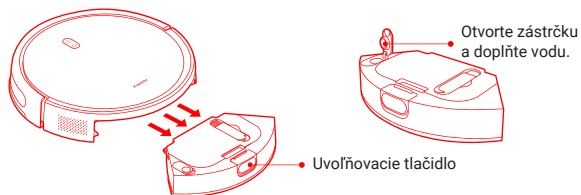

### UPOZORNENIE:

- Pred pridaním vody vyberte priehradku na prach 2 v 1 s nádržou na vodu. Neprikladajte kvapaliny, ako je horúca voda, čistiace alebo dezinfekčné prostriedky, aby nedošlo k poškodeniu robotického vysávača.
- Vzhľadom na výrobné skúšky môžu byť v priehradke na prach 2 v 1 s nádržou na vodu škrvy od vody, čo je normálne.

2. Pred použitím funkcie vysávania a umývania navlhčite a vyžmýkajte umývaciu podložku a potom ju nasadte na držiak umývacej podložky. Nainštalujte držiak umývacej podložky do priehradky na prach 2 v 1 s nádržou na vodu, ako je znázornené na obrázku.

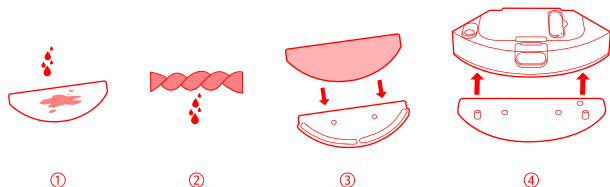

3. Vložte priehradku na prach 2 v 1 s nádržou na vodu do robotického vysávača. Stlačením tlačidla x zahájte vysávanie a umývanie podlahy.

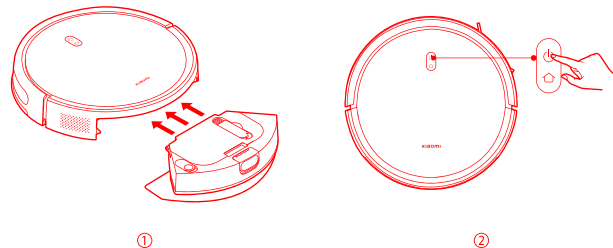

Poznámka: Vyberte priehradku na prach 2 v 1 s nádržou na vodu a po dokončení mopovania včas vylejte zvyšky vody. Potom vyčistite a vysušte podušku mopu, aby nedošlo k vzniku zápachu alebo plesni.

Pokiaľ potrebujete iba funkciu vysávania, vyberte držiak podušky mopu.

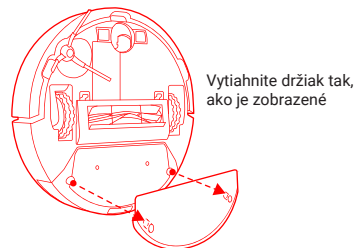

# Starostlivosť a údržba

## Pozastavenie



Keď je robotický vysávač v prevádzke, stlačením ľubovoľného tlačidla ho pozastavíte. Stlačením tlačidla x znovú obnovíte upratovanie.

Poznámka: Robotický vysávač prejde do režimu spánku po piatich minútach pozastavenia alebo pohotovostného režimu. Stlačením ľubovoľného tlačidla ho prebudíte.

## Pridanie vody alebo čistenie podušky mopu

Keď robotický vysávač pracuje, najskôr ho pozastavte a potom vyberte priehradku na prach 2 v 1 s nádržou na vodu, aby ste mohli doplniť vodu alebo vyčistiť podušku mopu. Potom znovú nasadíte priehradku na prach 2 v 1 s nádržou na vodu a stlačením tlačidla  pokračujte v práci.

## Zajatie do dokovacej stanice a nabitie

Keď robotický vysávač pracuje, stlačte tlačidlo  pre pozastavenie úlohy a opätovným stlačením tlačidla  odošlite robotický vysávač späť do doku na nabitie. Keď je robotický vysávač v pohotovostnom režime a nie je pripojený k nabíjacej dokovacej stanici, stlačením tlačidla  odošlite robotický vysávač späť do doku na nabíjanie. Keď je úloha dokončená alebo je batéria príliš vybitá, robotický vysávač sa automaticky vráti do doku na nabitie.

## Režim DND

V režime Nerušiť (DND) robotický vysávač nevykonáva plánované upratovanie a indikátor sa po jednej minúte nabíjania vypne.

Režim Nerušiť môžete aktivovať alebo deaktivovať v aplikácii.

Poznámka: Viac funkcií nájdete v aplikácii.

Poznámka: Keď robotický vysávač používate prvýkrát, odporúčame chodiť za vysávačom a odstraňovať všetky prekážky zo zeme. Pokiaľ hrozí, že by robotický vysávač v niektorých oblastiach uviazol alebo poškriabal nábytok, môžete postaviť fyzické prekážky tak, aby do týchto oblastí robotický vysávač nevstupoval.

## Kefa a bočná kefa

1. Odstránenie bočnej kefy.
2. Odstráňte kryt kefy, vyberte kefku a vytiahnite ložisko kefy.
3. Pomocou čistiacej kefy vyčistíte.

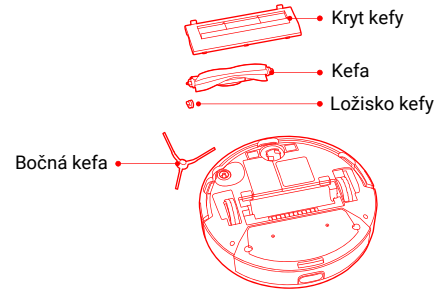

## Čistenie kefy



Strihanie vlasov

Odstránenie prachu a nečistôt

## Poznámky:

- Pre čistenie a údržbu priehradky na prach 2 v 1 s nádržou na vodu a zostavy mopovej podložky si prečítajte štítky na nádržke a držiaku mopovej podložky.
- Sensory a nabíjacie kontakty sa odporúča čistiť mäkkou tkaninou každé tri mesiace.
- Výmenu príslušenstva pre zaistenie optimálneho čistiaceho účinku nájdete v tabuľke.

Komponenty	Frekvencia údržby	Frekvencia výmeny
Bočná kefa	Každé dva týždne	Každých 3-6 mesiacov
Kefa	Týždenne	Každých 6-12 mesiacov
Filter	Týždenne	Každých 3-6 mesiacov
Kryt kefy	/	Každých 3-6 mesiacov (alebo po opotrebení)
Poduška mopu	Po každom použití	Každých 3-6 mesiacov (alebo po opotrebení)

# Parametre

## Robotický vysávač

Názov	Robotický vysávač
Model	B112
Menovité napätie	14,4 V <sup>===</sup>
Menovitý výkon	35 W
Nabíjacie napätie	20 V <sup>===</sup>
Rozmery výrobku	φ 325 x 80 mm
Kapacita batérie	2500 mAh (skutočná testovaná kapacita) 2600 mAh (menovitá kapacita)
Čistá hmotnosť	3,2 kg
Bezdrôtová konektivita	Wi-Fi IEEE 802.11b/g/n 2,4 GHz Bluetooth 4.2
Prevádzková frekvencia	2412 - 2472 MHz
Maximálny výstupný výkon	< 20 dBm

Pri bežnom použití tohto zariadenia by sa mala udržiavať vzdialenosť medzi anténou a telom užívateľa aspoň 20 cm.

## Nabíjacia dokovacia stanica

Model	CDZB112
Menovitý vstup	20 V <sup>===</sup> 0,6 A
Menovitý výstup	20 V <sup>===</sup> 0,6 A
Rozmery výrobku	146 x 122 x 87,5 mm

## Napájací adaptér

Výrobca	Zhongshan Baolijin Electronic Co., Ltd.
Model	BLJ15W200060P-VA
Vstup	100-240 V - 50/60 Hz 0,5 A
Výstup	20,0 V <sup>===</sup> 0,6 A 12,0 W
Priemerná aktívna účinnosť	82,96%
Účinnosť pri nízkom zaťažení (10 %)	60%
Spotreba energie bez zaťaženia	0,10 W

Poznámka: Ilustrácia výrobku, príslušenstva a používateľského rozhrania v užívateľskej príručke slúži len na referenčné účely. Skutočný výrobok a jeho funkcie sa môžu vďaka vylepšeniam výrobku líšiť.

# Informácie o zhode s predpismi

## EÚ - Vyhlásenie o zhode



Spoločnosť Xiaomi Communications Co., Ltd. týmto vyhlasuje, že rádiové zariadenie typu B112 je v súlade so smernicou 2014/53/EÚ. Úplné znenie vyhlásenia o zhode pre EÚ je k dispozícii na nasledujúcej internetovej adrese: <http://www.mi.com/global/service/support/declaration.html>

## Informácie o likvidácii a recyklácii OEEZ



Všetky výrobky označené týmto symbolom sú odpadové elektrické a elektronické zariadenia (OEEZ, ako je uvedené v smernici 2012/19/EÚ), ktoré by nemali byť miešané s netriedeným domovým odpadom. Namiesto toho by ste mali chrániť ľudské zdravie a životné prostredie odovzdaním zariadenia na zbernom mieste, ktoré je určené na recykláciu odpadových elektrických a elektronických zariadení a stanovené vládou a miestnymi úradmi. Správna likvidácia a recyklácia pomôžu zabrániť potenciálnym negatívnym dopadom na životné prostredie a ľudské zdravie. Viac informácií o umiestnení a podmienkach týchto zberných miest sa dozviete od montážneho technika alebo miestnych úradov.

# UPOZORNENIE K ZÁRUKĚ

TÁTO ZÁRUKA VÁM DÁVA ZVLÁŠTNE PRÁVA, PRIČOM ĎALŠIE PRÁVA MÔŽETE MAŤ NA ZÁKLADE ZÁKONOV VAŠEJ KRAJINY, PROVINIE ALEBO ŠTÁTU. V NIEKOTRÝCH KRAJINÁCH, PROVINCIÁCH ALEBO ŠTÁTOCH MÔŽE BYŤ ZÁKONOM ULOŽENÁ MINIMÁLNA ZÁRUČNÁ DOBA. MIMO ZÁKONNÉHO VYMEDZENIA SPOLOČNOSŤ XIAOMI NEVYLUČUJE, NEOBMEDZUJE ANI NERUŠÍ INÉ PRÁVA, KTORÉ MÔŽETE MAŤ. AK CHCETE PLNE POROZUMIEŤ SVOJIM PRÁVOM, ODPORUČAME VÁM PREŠTUDOVAŤ ZÁKONY VAŠEJ KRAJINY, PROVINIE ALEBO ŠTÁTU.

## 1. OBMEDZENÁ ZÁRUKA NA PRODUKT

Spoločnosť Xiaomi zaručuje, že produkty nebudú počas záručnej doby pri bežnom používaní a pri používaní v súlade s príslušnou užívateľskou príručkou produktu vykazovať vady v materiáloch ani spracovaní.

Doba platnosti a podmienky týkajúce sa zákonných záruk sú uvedené v príslušných miestnych zákonoch. Ďalšie informácie o výhodách spotrebiteľských záruk nájdete na oficiálnych webových stránkach spoločnosti Xiaomi <https://www.mi.com/global/support/warranty>

Spoločnosť Xiaomi zaručuje pôvodnému kupujúcemu, že produkt Xiaomi nebude počas vyššie uvedenej doby pri bežnom používaní vykazovať vady v materiáloch ani spracovaní.

Spoločnosť Xiaomi nezaručuje, že prevádzka produktu bude neprerušovaná alebo bezchybná.

Spoločnosť Xiaomi nie je zodpovedná za škody vyplývajúce z nedodržiavania pokynov súvisiacich s používaním produktu.

## 2. NÁPRÁVNÉ PROSTRIEDKY

V prípade zistenia hardvérovej závady a podania platnej reklamácie u spoločnosti Xiaomi počas záručnej doby spoločnosť Xiaomi buď (1) bezplatne produkt opraví, (2) nahradí produkt alebo (3) vráti peniaze za produkt, bez prípadných nákladov na dopravu.

## 3. AKO ZAISTIŤ ZÁRUČNÚ OPRAVU

Na zabezpečenie záručnej opravy je potrebné dodať produkt v pôvodnom balení alebo podobnom balení, ktoré zaistí rovnaký stupeň ochrany produktu, na adresu určenú spoločnosťou Xiaomi. S výnimkou prípadov, keď je

to zakázané platnými právnymi predpismi, spoločnosť Xiaomi môže pred prijatím záručnej opravy vyžadovať predloženie dokladu o nákupe a/alebo splnení požiadaviek na registráciu.

#### 4. VÝNIMKY A OBMEDZENIA

Pokiaľ spoločnosť Xiaomi neustanovuje inak, táto obmedzená záruka sa vzťahuje iba na produkt vyrobený spoločnosťou Xiaomi alebo pre spoločnosť Xiaomi, ktorý môže byť identifikovaný ochrannou známkou, obchodnou značkou alebo logom "Xiaomi" alebo "Mi".

Obmedzená záruka sa nevzťahuje na žiadne: (a) škody spôsobené zásahmi prírody alebo vyššej moci, napríklad údermi blesku, tornády, povodní, požiarom, zemetrasením alebo inými vonkajšími príčinami; (b) nedbanlivosť; (c) komerčné využitie; (d) zmeny alebo úpravy akejkoľvek časti Produktu; (e) škody spôsobené použitím s produktmi iných výrobcov ako Xiaomi; (f) škody spôsobené nehodou, zneužitím alebo nesprávnym použitím; (g) škody spôsobené prevádzkou produktom mimo prípustného alebo predpokladaného použitia popísané spoločnosťou Xiaomi alebo s nesprávnym napätím alebo zdrojom napájania, alebo (h) škody spôsobené opravou (vrátane vylepšenia a rozšírenia) vykonanou osobou, ktorá nie je zástupcom spoločnosti Xiaomi.

Na vašej zodpovednosti je zálohovanie všetkých dát, softvéru alebo iných materiálov, ktoré máte v produkte uložené alebo inštalované.

Je pravdepodobné, že tieto dáta, softvér alebo iné materiály v zariadení budú počas procesu opravy stratené alebo preformátované a spoločnosť Xiaomi nie je za také škody alebo straty zodpovedná.

Žiadny predajca, agent ani zamestnanec spoločnosti Xiaomi nie je oprávnený vykonávať akékoľvek úpravy, rozšírenie alebo doplnenie tejto obmedzenej záruky. Pokiaľ bude akákoľvek zo zmluvných podmienok uznaná za nezákonnú alebo nevymáhateľnú, zákonnosť alebo vymáhateľnosť zostávajúcich zmluvných podmienok nebude ovplyvnená alebo narušená.

S výnimkou prípadov, keď to zakazujú zákony alebo inak prisľúbila spoločnosť Xiaomi, sú popredajné služby obmedzené na krajinu alebo región pôvodného nákupu. Na produkty, ktoré neboli riadne dovezené a/alebo neboli riadne vyrobené spoločnosťou Xiaomi a/alebo neboli riadne obstarané od spoločnosti Xiaomi alebo oficiálneho predajcu produktov Xiaomi, sa existujúce záruky nevzťahujú. Na základe platných zákonov môžete získať záruky od neoficiálneho predajcu, ktorý produkt predal.

Spoločnosť Xiaomi vás preto vyzýva, aby ste kontaktovali predajcu, od ktorého ste produkt zakúpili.

Súčasnú záruku sa nevzťahujú na Hongkong a Taiwan.

#### 5. PREDPOKLADANÉ ZÁRUKY

S výnimkou prípadov, keď je to zakázané platnými právnymi predpismi, budú všetky predpokladané záruky (vrátane záruk vzťahujúcich sa na obchodovateľnosť a vhodnosť na určitý účel) obmedzené na dobu, ktorá nepresiahne dobu trvania tejto obmedzenej záruky. Niektoré jurisdikcie nepovoľujú obmedzenie trvania predpokladanej záruky, takže vyššie uvedené obmedzenie sa na takéto prípady nemusí vzťahovať.

#### 6. OBMEDZENIE ŠKOD

S výnimkou prípadov, keď je to zakázané platnými právnymi predpismi, spoločnosť Xiaomi nezodpovedá za prípadné náhodné, nepriame, zvláštne alebo následné škody, vrátane straty zisku, výnosov alebo dát, škody vyplývajúce z akéhokoľvek porušenia výslovnej alebo predpokladanej záruky alebo podmienky, alebo podľa akejkoľvek inej právna teória, a to aj v prípade, že spoločnosť Xiaomi bola o možnosti takýchto škôd informovaná. Niektoré jurisdikcie nepovoľujú vylúčenie alebo obmedzenie odškodnenia za zvláštne, nepriame alebo následné škody, takže vyššie uvedené obmedzenie alebo vylúčenie sa na vás nemusí vzťahovať.

#### 7. KONTAKTY NA SPOLOČNOSŤ XIAOMI

Zákazníci môžu navštíviť web: <https://www.mi.com/global/support/warranty>  
Kontaktnou osobou pre popredajný servis môže byť akákoľvek osoba v autorizovanej servisnej sieti spoločnosti Xiaomi, autorizovaní distribútori spoločnosti Xiaomi alebo konečný predajca, ktorý vám produkty predal. V prípade pochybností kontaktujte príslušnú osobu, ktorú spoločnosť Xiaomi určila.

Ďalšie informácie nájdete na webových stránkach [www.mi.com](http://www.mi.com)

Výrobca: Xiaomi Communications Co., Ltd.

Adresa: #019, 9th Floor, Building 6, 33 Xi'erqi Middle Road, Haidian District, Beijing, China, 100085



Ďalšie podrobnosti získate naskenovaním QR kódu, ktorý je súčasťou elektronickej príručky.

Dovozce:

Beryko s.r.o.

Pod Vinicemi 931/2, 301 00 Plzeň

[www.beryko.cz](http://www.beryko.cz)

